

waterpik®

Waterpik® Water Flosser Model WF-05

Hydropulseur Waterpik®
Modèle WF-05



.....
www.waterpik.com

IMPORTANT SAFEGUARDS

IMPORTANT SAFEGUARDS

When using electrical products, especially when children are present, basic safety precautions should always be followed, including the following:

READ ALL INSTRUCTIONS BEFORE USING.

DANGER:

To reduce the risk of electrocution:

- Do not handle plug with wet hands.
- Do not place in or drop into water or other liquid.
- Do not use while bathing.
- Do not place or store product where it can fall or be pulled into a tub or sink.
- Do not reach for a product that has fallen into water. Unplug immediately.
- Check the power supply cord for damage before the first use and during the life of the product.

WARNING:

To reduce the risk of burns, electrocution, fire, or injury to persons:

- Do not plug this device into a voltage system that is different from the voltage system specified on the device or charger. **Use with improper voltage will damage product and VOID warranty.**
- If product is opened/disassembled for ANY reason, warranty is **VOID**.
- Do not use this product if it has a damaged cord or plug, if it is not working properly, if it has been dropped or damaged, or dropped into water. Contact Water Pik, Inc. or your local distributor which can be found at www.waterpik.com.
- Do not direct water under the tongue, into the ear, nose or other delicate areas. This product is capable of producing pressures that may cause serious damage in these areas.
- Do not direct water into the nose or ear. The potentially deadly amoeba, *Naegleria fowleri*, may be present in some tap water or unchlorinated well water and may be fatal if directed into these areas.
- Use this product only as indicated in these instructions or as recommended by your dental professional.
- Only use tips and accessories recommended by Water Pik, Inc.

- Do not drop or insert any foreign object into any opening or hose unless otherwise stated.
- Keep electrical cord away from heated surfaces.
- Do not use outdoors or operate where aerosol (spray) products are being used or where oxygen is being administered.
- Do not use iodine or water insoluble concentrated essential oils in this product. Use of these can reduce performance and will shorten the life of the product. Use of these products may void warranty.
- Fill reservoir with water or other dental professional recommended solution only.
- Remove any oral jewelry prior to use of this product.
- Do not use if you have an open wound on your tongue or in your mouth.
- If your physician or cardiologist has advised you to receive antibiotic premedication before dental procedures, you should consult your dentist before using this instrument or any other oral hygiene aid.
- Close supervision is necessary when this product is used by, on or near children or invalids.
- Do not use this product for more than 5 minutes in each two-hour period.
- Unit will shut off automatically after 5 minutes of continuous usage.
- Children should be supervised to ensure that they do not play with the appliance or accessories.
- This appliance has a polarized plug (one blade is wider than the other). As a safety feature, this plug is intended to fit into a polarized outlet only one way. If the plug does not fit fully into the outlet, reverse the plug. If it still does not fit, contact a qualified electrician. Do not attempt to modify the plug in any way.
- Keep whitening tablet bottle and tablets out of reach of children and pets.
- Whitening tablets contain xylitol which may be harmful to pets.

SAVE THESE INSTRUCTIONS

TABLE OF CONTENTS

Product Description	5
Getting Started	6
Cleaning and Troubleshooting Your Waterpik® Water Flosser	9
Limited Three-Year Warranty	10

1. **Hinged Reservoir Lid**
2. **Reservoir**
90 Seconds of Water Capacity
3. **Power Button (Motor)**
4. **Mode Button**
Choose between Floss and Massage modes for customized water pulsation
5. **Pressure Control Dial**
Ergonomic Ribs for easy adjustment
6. **Interchangeable Tips**
Personalize depending on tip preference
7. **Single Press Flip Top Button**
Easy open for tablet loading
8. **Water On/Off Control**
On/Off switch on handle for easy water control
9. **Water Flosser Handle**
Handle hose swivel for easy access to all areas
10. **Water Hose**

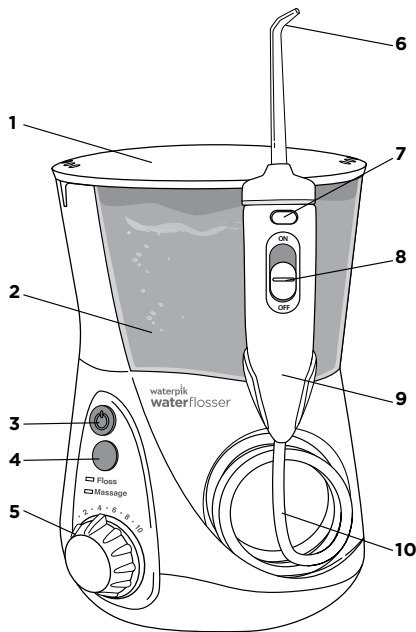

TIPS

Replace Every 3 months

A. Orthodontic Tip

- Braces/General Use

B. Plaque Seeker® Tip

- Implants/Crowns/Bridges/
Retainers/General Use

Replace Every 6 months

C. Classic Jet Tip

- General Use

NOTE: Tips sold with this model are unique in design for the whitening tablet handle. They are not compatible with traditional Water Flosser handles.

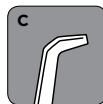
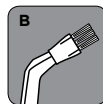
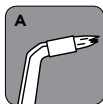

Replacement tips and tablets may be purchased at many retailers or at www.waterpik.com.

Whitening Tablets

30-Count Bottle



GETTING STARTED

Powering the Unit

Plug the cord into an electrical outlet. If the outlet is controlled by a wall switch, be sure it is turned on.

Preparing the Reservoir

Lift the reservoir lid, remove the reservoir from base, and fill with lukewarm water. Replace the reservoir onto the base, press down firmly, close reservoir lid.

Inserting and Removing Tips**Tip Insertion**

1. Press top button on handle to release flip top.
2. Insert tip through top, align notches on tip and handle (dots on tip and flip top will align).
3. Using thumb, press tip firmly into opening to click into place.
4. Close flip top. Check to ensure top is secured to handle prior to water flossing.

Tip Removal

1. Press top button on handle to release flip top.
2. Firmly push tip through opening to click out of position.

Prime Unit (First Time Use Only)

Set pressure control dial on base to high (pressure setting No.10), point the handle and tip into sink. Turn power and water ON until water flows. Turn water and power off.

NOTE: A tablet does NOT need to be loaded into handle for priming.

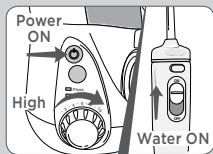
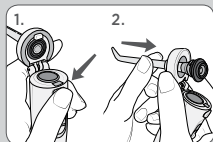
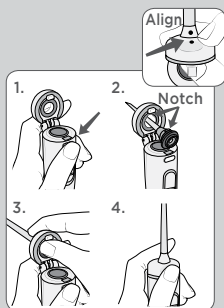

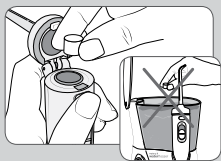

Tablet Loading

Insert tablet into water flosser handle by pressing the flip top button at top of handle. Insert tablet into opening and close flip top by clicking it securely into place on handle.

NOTE: Do NOT place tablet in reservoir.

Use one tablet daily to remove stains from hard to reach areas, between teeth, and at the gumline, that other products miss.

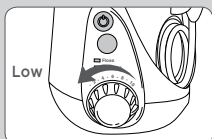

Adjusting the Pressure Setting

Turn the pressure control dial on the base of the unit to the lowest setting (pressure setting No.1) for first-time use. Gradually increase pressure over time to the setting you prefer – or as instructed by your dental professional.



Using the Water Flosser

Always place the tip in your mouth before turning the power on.

With water switch on handle in OFF position, turn power on.

Lean over sink and slightly close lips enough to prevent splashing while still allowing water to flow from mouth into the sink. Turn water switch ON. When finished, turn water switch and power OFF.

During use you can stop the flow of water by sliding the water switch on handle to the OFF position.

NOTE: Motor will continue to run.



Recommended Technique

For best results, start with front teeth and work toward the back teeth. Direct the stream at a 90-degree angle to your gumline with tip in mouth. Glide tip along gumline and pause briefly between teeth. Continue until you have cleaned the inside and outside of both the upper and lower teeth.

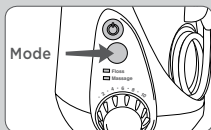
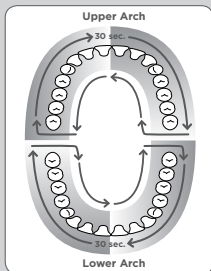

One-Minute Timer/30-second Pacer (Floss Mode Only)

The Water Flosser will create a short pause at 30-seconds, to remind you to move to the other arch of your mouth and another short pause at 1-minute to signal you have reached the recommended cleaning time. The unit will continue to run without pauses until the unit is turned off. Depending on the pressure setting, some water will remain in the reservoir after 1-minute.

Timer may be deactivated if desired. Steps to deactivate:

1. While unit is off, press the mode button once to wake the unit up. One of the LEDs should light up.
2. Press and hold the mode button for approximately 3-seconds until the **Massage Mode** light blinks. The timer is now deactivated.

If you wish to reactivate the timer:

1. While unit is off, press the mode button once to wake the unit up. One of the LEDs should light up.
2. Press and hold the mode button for approximately 3-seconds until the **Floss Mode** light blinks. The timer is now activated.

Or unplug unit to reset to factory settings.

Hydro-Pulse Massage Mode

Hydro-Pulse Massage offers a unique water pulsation pattern designed to enhance gum stimulation. For best results, use the Floss Mode as instructed. After using Floss Mode for 1-minute, switch the unit to Massage Mode, adjust pressure as desired, and aim the water stream at your gums and massage throughout your mouth.

To determine in which mode the unit is set while it is off simply press mode button and the LED light will indicate current mode. To change mode, press mode button again. You may also press the mode button while unit is on to change mode during use.

When Finished

Turn the power OFF. Empty any liquid left in the reservoir. Unplug the unit.

NOTE: If you have any residual tablet left in the handle, simply discard in trash.

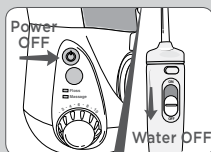

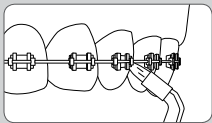

SPECIALTY TIP USAGE

Orthodontic Tip

To use the orthodontic tip, gently glide tip along gumline, pausing briefly to lightly brush area between teeth and all around orthodontic bracket, before proceeding to the next tooth.

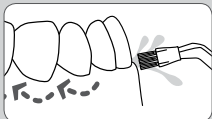

Plaque Seeker® Tip

To use the Plaque Seeker® tip, place the tip close to the teeth so that the bristles are gently touching the teeth. Gently glide tip along gumline, pausing briefly between teeth to gently brush and allow the water to flow between the teeth.



Using Mouthwash and Other Solutions

Your Waterpik® Water Flosser can be used to deliver mouthwash and antibacterial solutions. After using any special solution, rinse unit to prevent clogging by partially filling reservoir with warm water and running unit with tip pointed into sink until unit is empty.

NOTE: Using mouthwash with tablet is **NOT** recommended. Unpleasant taste may occur.

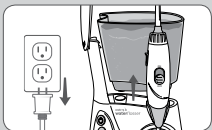

Cleaning

Before cleaning, unplug from the electrical outlet. Clean the product when necessary by using a soft cloth and mild non-abrasive cleanser. The water reservoir is removable for easy cleaning and is top rack dishwasher safe.

General Cleaning/Removing Hard Water Deposits

Hard water deposits may build up in your unit, depending on the mineral content of you water. If left unattended, it can hinder performance. Cleaning internal parts: add 2 tablespoons of white vinegar to a full reservoir of warm water. Point the handle and tip into sink. Turn unit ON and run until reservoir is empty. Rinse by repeating with a full reservoir of clean warm water.

This process should be done every 1 to 3 months to ensure optimal performance. If using mouthwash or other solutions, more frequent cleaning is recommended.

LIMITED THREE-YEAR WARRANTY

Leakage

If leaking due to a damaged hose, replacement hoses and handles can be purchased at www.waterpik.com or contact Water Pik Inc. customer service for a self service repair kit.

Service Maintenance

Waterpik® Water Flossers have no consumer serviceable electrical items and do not require routine service maintenance. For all accessories go to www.waterpik.com. You may also call our toll-free customer service number at 1-800-525-2774 (USA) or 1-888-226-3042 (Canada). Refer to the serial and model numbers in all correspondence. These numbers are located on the bottom of your unit.

Still have questions? Go to www.waterpik.com.

Water Pik, Inc. warrants to the original consumer of this product that it is free from defects in materials and workmanship for 3 years from the date of purchase. Consumer will be required to submit the original purchase receipt as proof of purchase date and if requested, the entire product, to support a warranty claim. Water Pik, Inc. will replace at its discretion any part of the product, which in its opinion is defective, provided the product has not been abused, misused, altered or damaged after purchase, was used according to instructions, and was used only with accessories or consumable parts approved by Water Pik, Inc. Installation is the responsibility of the consumer and is not covered by the warranty. This limited warranty excludes accessories or consumable parts such as tips and brush heads. Use with improper voltage will damage product and VOID warranty.

This warranty gives you specific legal rights. You may also have other rights that vary, depending on the law in your place of residence.

CONSIGNES DE SÉCURITÉ IMPORTANTES

Lors de l'utilisation d'appareils électriques, tout particulièrement en présence d'enfants, il faut toujours observer certaines précautions élémentaires de sécurité, y compris les suivantes :

VEUILLEZ LIRE TOUTES LES INSTRUCTIONS AVANT D'UTILISER LE PRODUIT.

DANGER :

Pour réduire tout risque d'électrocution :

- Ne pas manipuler la prise avec les mains mouillées.
- Ne pas immerger ou laisser tomber l'appareil dans de l'eau ou tout autre liquide.
- Ne pas utiliser l'appareil dans le bain.
- Ne pas poser ni ranger l'appareil là où il pourrait tomber ou être accidentellement entraîné dans une baignoire ou un lavabo.
- Ne pas attraper un appareil tombé dans l'eau. Débrancher immédiatement.
- Vérifier que le cordon d'alimentation n'est pas endommagé avant la première utilisation et régulièrement durant la durée de vie du produit.

AVERTISSEMENT :

Pour minimiser le risque d'électrocution, d'incendie, de brûlure ou de blessures corporelles :

- Ne pas alimenter cet appareil à partir d'une source d'électricité dont la tension est différente de la tension spécifiée sur l'appareil ou le chargeur. **Une utilisation avec une tension incorrecte endommagera le produit et ANNULERA la garantie.**
- Si le produit est ouvert ou démonté pour TOUTE raison que ce soit, la garantie est ANNULÉE.
- Ne pas utiliser ce produit si la prise ou le cordon d'alimentation est endommagé(e), si l'appareil ne fonctionne pas correctement, ou suite à une chute ou d'un dommage quelconque, ou encore si l'appareil a été immergé dans l'eau. Veuillez contacter Water Pik, Inc. ou votre distributeur local dont vous trouverez les coordonnées sur le site www.waterpik.com.
- Ne pas diriger le jet d'eau sous la langue, dans l'oreille, le nez ou autres zones délicates. Ce produit est capable de générer des pressions pouvant causer de graves dommages dans ces zones.
- Ne pas diriger le jet d'eau dans le nez ou l'oreille. L'amibe *Naegleria fowleri* potentiellement mortelle peut être présente dans certaines eaux du robinet ou eaux de puits non chlorées et peut être fatale si elle est dirigée vers ces zones.

- N'utiliser l'appareil que de la manière indiquée dans le mode d'emploi ou suivre les recommandations de son dentiste.
- N'utiliser que les embouts et accessoires recommandés par Water Pik, Inc.
- Ne pas placer ou insérer tout corps étranger dans n'importe quelle ouverture ou tuyau, sauf indication contraire.
- Garder le cordon à l'écart de toute surface chaude.
- Ne pas utiliser ce produit à l'extérieur, et ne pas s'en servir dans un lieu où l'on utilise des aérosols et où l'on administre de l'oxygène.
- Ne pas utiliser d'iode ou d'huiles essentielles insolubles concentrées dans ce produit. Cela pourrait dégrader la performance du produit et réduire sa durée de vie. L'utilisation de ces produits peut annuler la garantie.
- Ne remplir le réservoir qu'avec de l'eau ou d'autres solutions recommandées par un professionnel des soins dentaires.
- Retirer tout bijou dentaire ou piercing buccal avant d'utiliser ce produit.
- Ne pas utiliser l'appareil en cas de plaie ouverte sur la langue ou dans la bouche.
- S'il a été conseillé par le médecin ou le cardiologue de prendre une prémédication aux antibiotiques avant de subir un traitement dentaire, il faut alors consulter son dentiste avant d'utiliser cet appareil ou tout autre dispositif d'hygiène buccale.
- Une surveillance attentive s'impose lorsque ce produit est utilisé par ou à proximité d'enfants ou de personnes invalides.
- Ne pas utiliser ce produit pendant plus de 5 minutes par tranche de 2 heures.
- L'appareil s'éteint automatiquement au bout de 5 minutes d'utilisation continue.
- Les enfants doivent être supervisés afin de s'assurer qu'ils ne jouent pas avec l'appareil ou ses accessoires.
- Cet appareil est doté d'une fiche polarisée (l'une des deux lames est plus large). Pour plus de sécurité, cette fiche ne peut être insérée que dans un seul sens dans une prise polarisée. Si la fiche ne s'imbrique pas complètement dans la prise, inverser la fiche. Si elle n'entre toujours pas, contacter un électricien qualifié. Ne pas tenter de modifier la prise de quelque manière que ce soit.
- Garder le flacon de pastilles de blanchiment ou les pastilles hors de portée des enfants et animaux domestiques.
- Les pastilles de blanchiment contiennent du Xylitol qui peut être nocif pour les animaux.

CONSERVEZ CES INSTRUCTIONS

TABLE DES MATIÈRES

Description du produit	15
Mise en place	16
Nettoyage et dépannage de votre hydropulseur Waterpik®	19
Garantie limitée de trois ans	20

1. Couvercle rabattable du réservoir**2. Réservoir**

90 secondes de capacité hydraulique

3. Bouton de mise sous tension (moteur)**4. Bouton de sélection de mode**

Choisissez entre les modes Floss (soie dentaire) ou Massage pour une pulvérisation pulsée personnalisée

5. Cadran de commande de la pression

Nervures ergonomiques pour un réglage facile

6. Embouts interchangeables

Personnalisez l'appareil en choisissant vos embouts

7. Bouton à pression unique pour ouverture de la partie supérieure rabattable

S'ouvre facilement pour y insérer les pastilles en toute aisance

8. Commande ON/OFF (marche/arrêt) d'alimentation en eau

Commutateur de marche/arrêt sur le manche pour un contrôle aisé de l'eau

9. Manche de l'hydropulseur

Le tuyau du manche pivote pour un accès aisé à toutes les zones

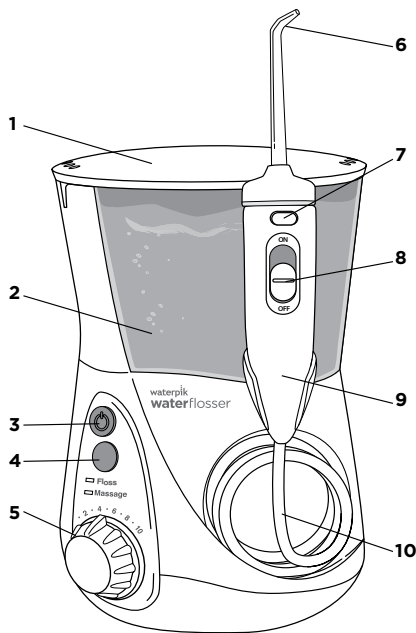
10. Tuyau d'eau**EMBOUTS**

Remplacer tous les 3 mois

A. Embout orthodontique

- Appareils orthodontiques/
Utilisation classique

B. Embout Plaque Seeker®

- Implants/Couronnes/Bridges/
Appareils de rétention/Utilisation
classique

Remplacer tous les 6 mois

C. Embout de pulvérisation classique

- Utilisation classique

Pastilles de blanchiment

Flacon de 30 pastilles



REMARQUE : Les embouts vendus avec cet appareil sont spécialement conçus pour le manche à pastilles de blanchiment. Ils ne sont pas compatibles avec les manches d'hydropulseur ordinaires.

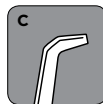
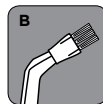
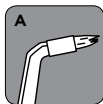

Les embouts de rechange et les pastilles peuvent être achetés auprès de nombreux détaillants ou sur le site Web www.waterpik.com.

Mise sous tension de l'appareil

Branchez le cordon d'alimentation électrique dans une prise de courant. Si la prise est raccordée à un interrupteur mural, assurez-vous alors qu'il est en position de marche.

Préparation du réservoir

Soulevez le couvercle du réservoir, retirez le réservoir et remplissez-le d'eau tiède. Réinstallez le réservoir sur le socle en appuyant fermement et fermez le couvercle.

Insertion et retrait des embouts

Insertion de l'embout

1. Pour dégager la partie supérieure rabattable, appuyez sur le bouton situé en haut du manche.
2. Insérez l'embout par le dessus, alignez les encoches de l'embout avec celles du manche (les points sur le manche et ceux de la partie supérieure rabattable sont alignés).
3. Avec le pouce, appuyez fermement sur l'embout pour l'insérer dans l'ouverture et l'emboîter.
4. Refermez la partie supérieure rabattable. Vérifiez que la partie supérieure est bien en place sur le manche avant de mettre en marche l'hydropulseur.

Retrait de l'embout

1. Pour dégager la partie supérieure rabattable, appuyez sur le bouton situé en haut du manche.
2. Appuyez fermement sur l'embout dans l'ouverture pour le dégager.

Préparation de l'appareil (première utilisation uniquement)

Placez le sélecteur de pression du socle sur le réglage élevé (réglage de pression n° 10), orientez le manche et l'embout vers le lavabo. Mettez l'appareil en MARCHÉ ainsi que l'alimentation en eau jusqu'à ce que de l'eau s'écoule. Coupez l'alimentation en eau et éteignez l'appareil.

REMARQUE : Lors de l'amorçage, il n'est PAS nécessaire d'insérer une pastille dans le manche.

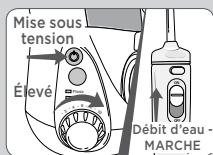
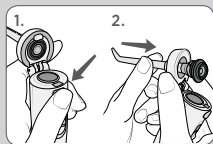
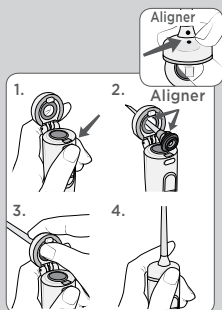

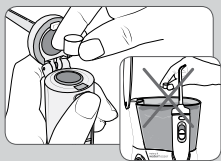

Insertion des pastilles

Insérez une pastille dans le manche de l'hydropulseur en appuyant sur la partie supérieure rabattable du manche. Insérez la pastille dans l'ouverture, puis refermez la partie supérieure rabattable en l'emboîtant sur le manche.

REMARQUE : Ne PAS mettre de pastille dans le réservoir.

Utilisez une pastille par jour pour éliminer les taches dans les zones difficiles à atteindre, entre les dents et le long de la ligne gingivale, là où d'autres produits sont inefficaces.

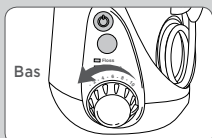

Ajustement du réglage de pression

Tournez le sélecteur de pression du socle sur le réglage le plus bas (réglage de pression n° 1) pour une première utilisation. Augmentez progressivement la pression jusqu'au réglage souhaité – ou utilisez le réglage recommandé par le dentiste.



Utilisation de l'hydropulseur

Placez toujours l'embout dans la bouche avant de mettre en marche l'alimentation en eau.

Mettez l'appareil sous tension avec le commutateur d'alimentation en eau sur la position OFF (arrêt). **Penchez-vous au-dessus du lavabo et gardez vos lèvres suffisamment fermées pour empêcher les éclaboussures, tout en laissant l'eau s'écouler de votre bouche dans le lavabo. Réglez le commutateur d'alimentation en eau sur la position ON (marche). Après utilisation, réglez le commutateur d'alimentation en eau et l'appareil sur la position OFF (arrêt).**

Durant l'utilisation, vous pouvez interrompre le débit d'eau en faisant glisser le commutateur d'alimentation en eau sur le manche à la position OFF (arrêt).

REMARQUE : Le moteur continue à fonctionner.



Technique recommandée

Pour des résultats optimaux, commencez par les dents de devant et progressez vers les dents de derrière. Placez l'embout dans la bouche et orientez le jet à un angle de 90 degrés vers la ligne gingivale. Faites glisser l'embout le long de la ligne gingivale et faites de courtes pauses entre les dents. Poursuivez jusqu'à ce que vous ayez nettoyé l'intérieur et l'extérieur des dents supérieures et inférieures.

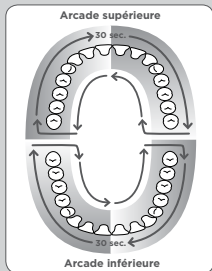

Minuterie (1 minute)/Minuterie de 30 secondes (mode Floss (soie dentaire) uniquement)

L'hydropropulseur fait une courte pause de 30 secondes pour vous indiquer que vous devez passer à l'arcade suivante dans la bouche et fait une autre courte pause au bout d'une minute pour vous indiquer que vous avez atteint le temps de nettoyage recommandé. L'appareil continue de fonctionner sans marquer de pause jusqu'à ce que vous l'éteigniez. Selon le réglage de pression, il est possible qu'il reste de l'eau dans le réservoir après 1 minute.

Il est possible de désactiver la minuterie. Étapes à suivre pour la désactiver :

1. Lorsque l'appareil est à l'arrêt, appuyez une fois sur le bouton de choix du mode pour réactiver l'appareil. Une des DEL s'allume.
2. Appuyez sur le bouton de choix du mode pendant environ 3 secondes, jusqu'à ce que le témoin lumineux du **mode Massage** clignote. La minuterie est désormais désactivée.

Pour réactiver la minuterie :

1. Lorsque l'appareil est à l'arrêt, appuyez une fois sur le bouton de choix du mode pour réactiver l'appareil. Une des DEL s'allume.
2. Appuyez sur le bouton de choix du mode pendant environ 3 secondes, jusqu'à ce que le témoin lumineux du **mode Floss** (soie dentaire) clignote. La minuterie est désormais activée.

Vous pouvez aussi débrancher l'appareil pour rétablir le paramétrage usine.

Mode Massage hydro-pulsage

Le Massage hydro-pulsage offre un mode de pulvérisation pulsée unique conçu pour renforcer la stimulation des gencives. Pour des résultats optimaux, utilisez le mode Floss (soie dentaire) tel qu'indiqué. Après avoir utilisé le mode Floss (soie dentaire) pendant 1 minute, faites passer l'appareil au mode Massage, ajustez la pression comme désiré, orientez le jet d'eau vers les gencives et massez l'intérieur de la bouche avec l'appareil.

Pour changer de mode, appuyez de nouveau sur le bouton de mode. Vous pouvez également appuyer sur le bouton de mode lorsque l'appareil est en marche pour changer de mode durant l'utilisation.

Après utilisation

Éteignez l'appareil. Videz tout le liquide restant dans le réservoir. Débranchez l'appareil.

REMARQUE : S'il reste des résidus de pastille dans le manche, les jeter.

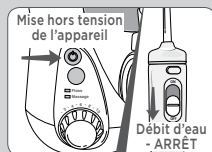
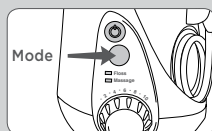

UTILISATION DES EMOBOUTS SPÉCIAUX

Embout orthodontique

Pour utiliser l'embout orthodontique, faites délicatement glisser l'embout le long de la ligne gingivale, en prenant de brèves pauses pour légèrement brosser la zone entre les dents et tout autour de l'attache orthodontique, avant de passer à la dent suivante.

Embout Plaque Seeker®

Pour utiliser l'embout Plaque Seeker®, placez l'embout proche des dents de sorte que les soies touchent légèrement les dents. Faites délicatement glisser l'embout le long de la ligne gingivale, en prenant de brèves pauses entre les dents pour un léger brossage et pour permettre à l'eau de s'écouler entre les dents.

Utilisation de bains de bouche et autres solutions

L'hydropulseur Waterpik® peut être utilisé avec des bains de bouche et des solutions antibactériennes. Après qu'une solution spéciale a été utilisée, rincez l'appareil pour éviter toute obstruction en remplissant partiellement le réservoir d'eau tiède, et en faisant fonctionner l'appareil avec l'embout orienté vers le lavabo jusqu'à ce que le réservoir soit vide.

REMARQUE : L'utilisation de bains de bouche avec les pastilles n'est PAS recommandée. Cela pourrait produire un goût désagréable.

Nettoyage

Avant de nettoyer l'appareil, débranchez-le de la prise de courant. Nettoyez l'appareil si besoin au moyen d'un chiffon doux et d'un nettoyant doux non abrasif. Le réservoir d'eau est amovible pour en faciliter le nettoyage, et il peut être lavé dans le panier supérieur du lave-vaisselle.

Nettoyage général/Élimination des dépôts d'eau dure

Des dépôts d'eau dure peuvent s'accumuler dans votre appareil en fonction de la teneur en minéraux de votre eau. Si ceux-ci ne sont pas nettoyés, ils peuvent entraver le bon fonctionnement de l'appareil.

Nettoyage des parties internes : ajoutez 2 cuillères à soupe de vinaigre blanc dans un réservoir rempli d'eau tiède. Dirigez la poignée et l'embout vers l'évier. Mettez l'appareil en MARCHE et faites-le fonctionner jusqu'à ce que le réservoir se vide. Rincez en répétant l'opération avec un réservoir rempli d'eau tiède et propre.

Il est recommandé d'effectuer cette opération tous les 1 à 3 mois pour une performance optimale. Si des bains de bouche ou autres solutions sont utilisé(e)s, un nettoyage plus fréquent est alors recommandé.

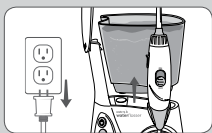
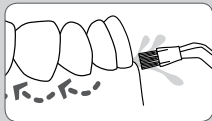
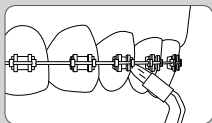

Fuite

Si vous constatez une fuite due à un tuyau endommagé, vous pouvez acheter des tuyaux ou manches de rechange sur www.waterpik.com ou contacter le service à la clientèle de Water Pik Inc. pour obtenir un ensemble de réparation pour remplacement.

Réparation/entretien

Les hydropulseurs Waterpik® ne contiennent aucun composant électrique réparable par l'utilisateur, et ne nécessitent aucune procédure de réparation ou d'entretien. Pour tous les accessoires, consultez www.waterpik.com. Vous pouvez également composer notre numéro sans frais de soutien téléphonique à la clientèle au 1-800-525-2774 (É.-U.) ou 1-888-226-3042 (Canada). Mentionnez les numéros de modèle et de série dans tous vos courriers. Ces numéros se trouvent sous votre appareil.

D'autres questions? Visitez le site www.waterpik.com.

Water Pik, Inc. garantit au consommateur initial de ce nouveau produit que ce dernier est exempt de vice de matériau et de fabrication pendant une période de 3 ans à compter de la date d'achat. Le consommateur doit fournir le reçu de vente initial de l'achat comme preuve d'achat et le produit complet (sur demande) afin d'appuyer une réclamation dans le cadre de la garantie. Water Pik, Inc. procédera, à sa seule discrétion, au remplacement de n'importe quelle pièce du produit qu'elle aura jugée défectueuse, à la condition que le produit n'ait pas fait l'objet d'usage impropre ou abusif, qu'il n'ait subi aucune modification ou dommage après son achat, qu'il ait été utilisé conformément aux instructions et uniquement avec des accessoires ou pièces consommables approuvé(e) s par Water Pik, Inc. Il incombe au consommateur de réaliser l'installation; celle-ci n'est pas couverte par la garantie. Cette garantie limitée ne couvre pas les accessoires et parties consommables tels les embouts et les têtes de brossage. Une utilisation avec une tension incorrecte endommagera le produit et ANNULERA la garantie.



Water Pik, Inc.

1730 East Prospect Road
Fort Collins, CO 80553-0001 USA
USA 1-800-525-2774
Canada 1-888-226-3042

www.waterpik.com

Waterpik® is a trademark of Water Pik, Inc. registered in Argentina, Australia, Benelux, Brazil, Canada, Chile, China, Czech Republic, Denmark, EU, Finland, France, Germany, Hong Kong, Hungary, India, Israel, Italy, Japan, Kazakhstan, Korea, Malaysia, Mexico, New Zealand, Norway, Pakistan, Philippines, Poland, Russian Federation, Saudi Arabia, Singapore, South Africa, Spain, Sweden, Switzerland, Taiwan, Turkey, Ukraine, United Kingdom, and the United States.

Waterpik® (stylized) is a trademark of Water Pik, Inc. registered in Australia, Brazil, Canada, China, EU, Hong Kong, Israel, Japan, Korea, Malaysia, Mexico, Philippines, Russian Federation, Saudi Arabia, South Africa, Switzerland, Taiwan, Trinidad & Tobago, Ukraine and the United States.

Plaque Seeker® is a trademark of Water Pik, Inc. registered in Canada, China, EU, and the United States.

waterflosser® is a trademark of Water Pik, Inc. registered in Brazil, Canada, China, Mexico, Switzerland, and the United States.

Designed in USA. Made in China.

Waterpik® est une marque de commerce de Water Pik, Inc. déposée en Argentine, en Australie, au Benelux, au Brésil, au Canada, au Chili, en Chine, en République Tchèque, au Danemark, dans l'UE, en Finlande, en France, en Allemagne, à Hong Kong, en Hongrie, en Inde, en Israël, en Italie, au Japon, au Kazakhstan, en Corée, en Malaisie, au Mexique, en Nouvelle-Zélande, en Norvège, au Pakistan, aux Philippines, en Pologne, dans la Fédération de Russie, en Arabie saoudite, à Singapour, en Afrique du Sud, en Espagne, en Suède, en Suisse, à Taiwan, en Turquie, en Ukraine, au Royaume-Uni et aux États-Unis.

Waterpik® (stylisé) est une marque de commerce de Water Pik, Inc. déposée en Australie, au Brésil, au Canada, en Chine, dans l'UE, à Hong Kong, en Israël, au Japon, en Corée, en Malaisie, au Mexique, aux Philippines, dans la Fédération de Russie, en Arabie saoudite, en Afrique du Sud, en Suisse, à Taiwan, à Trinité-et-Tobago, en Ukraine et aux États-Unis.

Plaque Seeker® est une marque de commerce de Water Pik, Inc. enregistrée au Canada, en Chine, dans l'UE et aux États-Unis.

waterflosser® est une marque de commerce de Water Pik, Inc. enregistrée au Brésil, au Canada, en Chine, au Mexique, en Suisse et aux États-Unis.

Conçu aux É.-U. Fabriqué en Chine.